

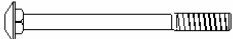



**Montageanleitung / Assembly Instruction**  
**Instructions de montage / Istruzioni di montaggio**



Pavillon "Palma" mit grünem Foliendach  
 Art.-Nr. / Item no. 377/13

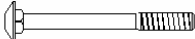

Ax2 st.   M5x80

Bx4st   M5x65

Cx6st.  |

Dx6st.   M5

Ex54st.   ø4x60

Fx15st.   ø4x50

Gx12st.   ø3.5x35

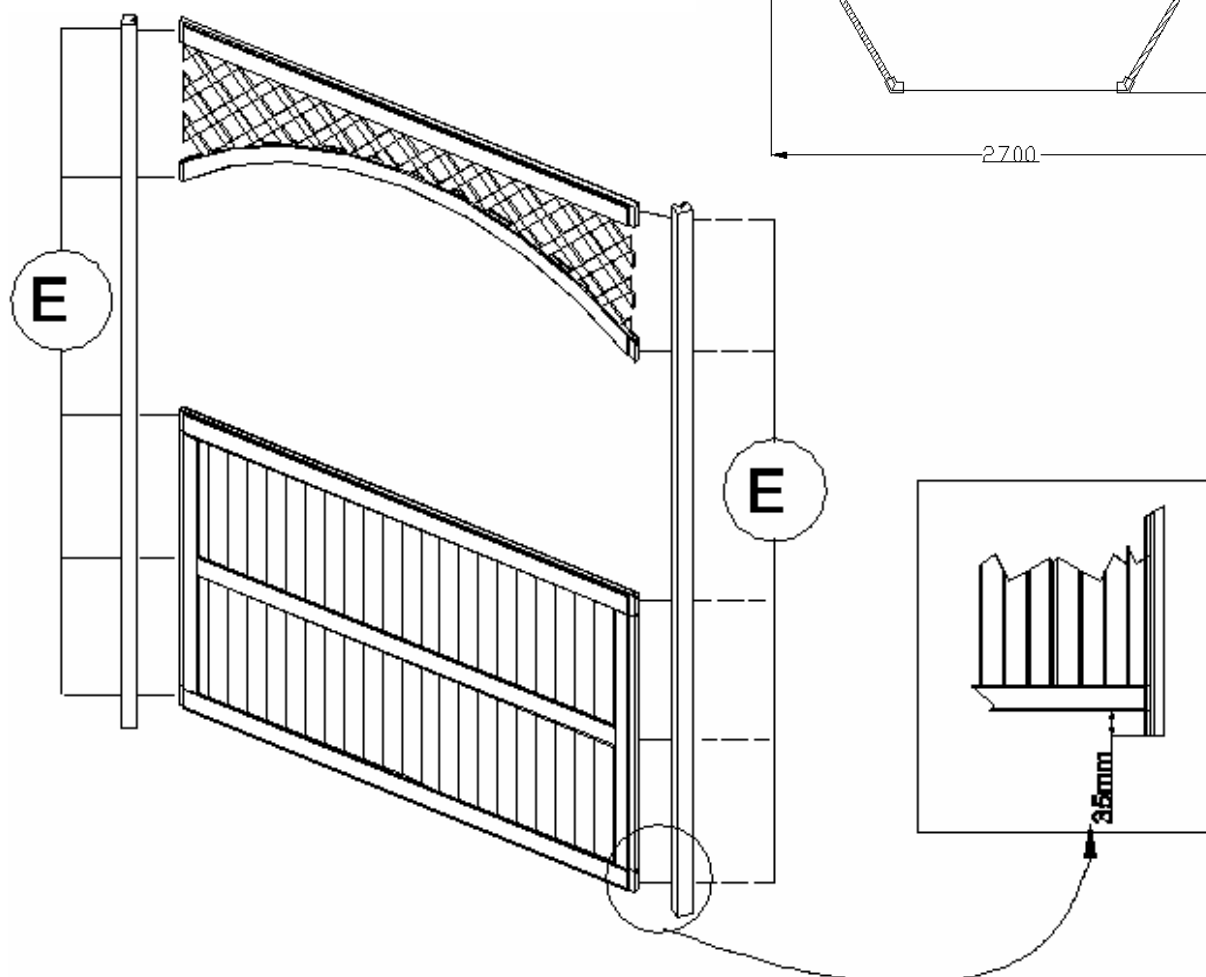
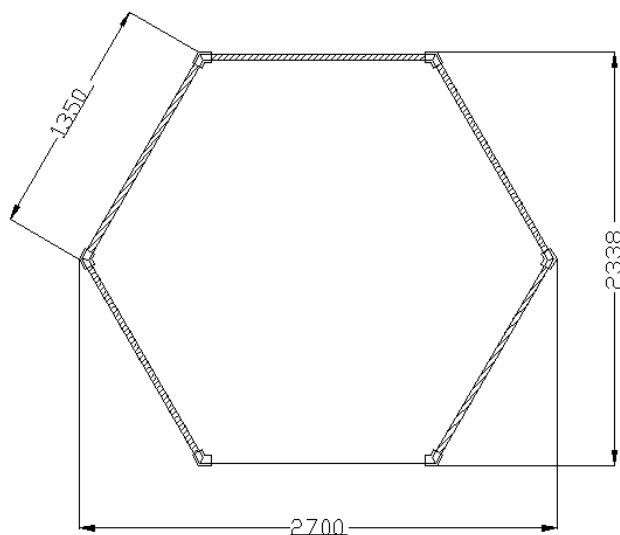
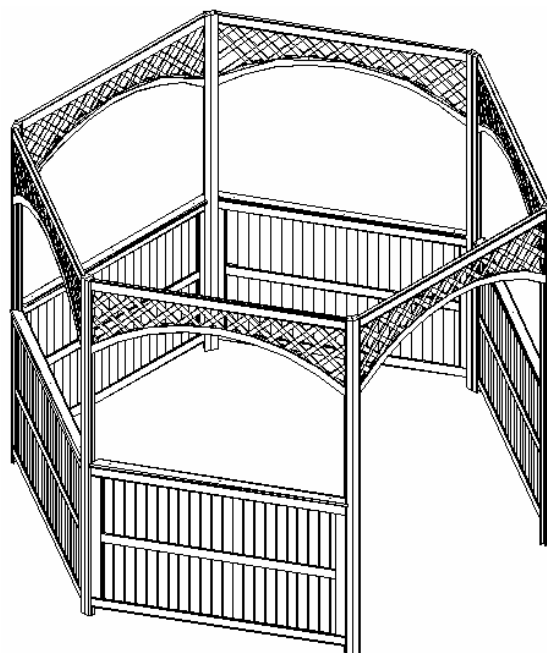

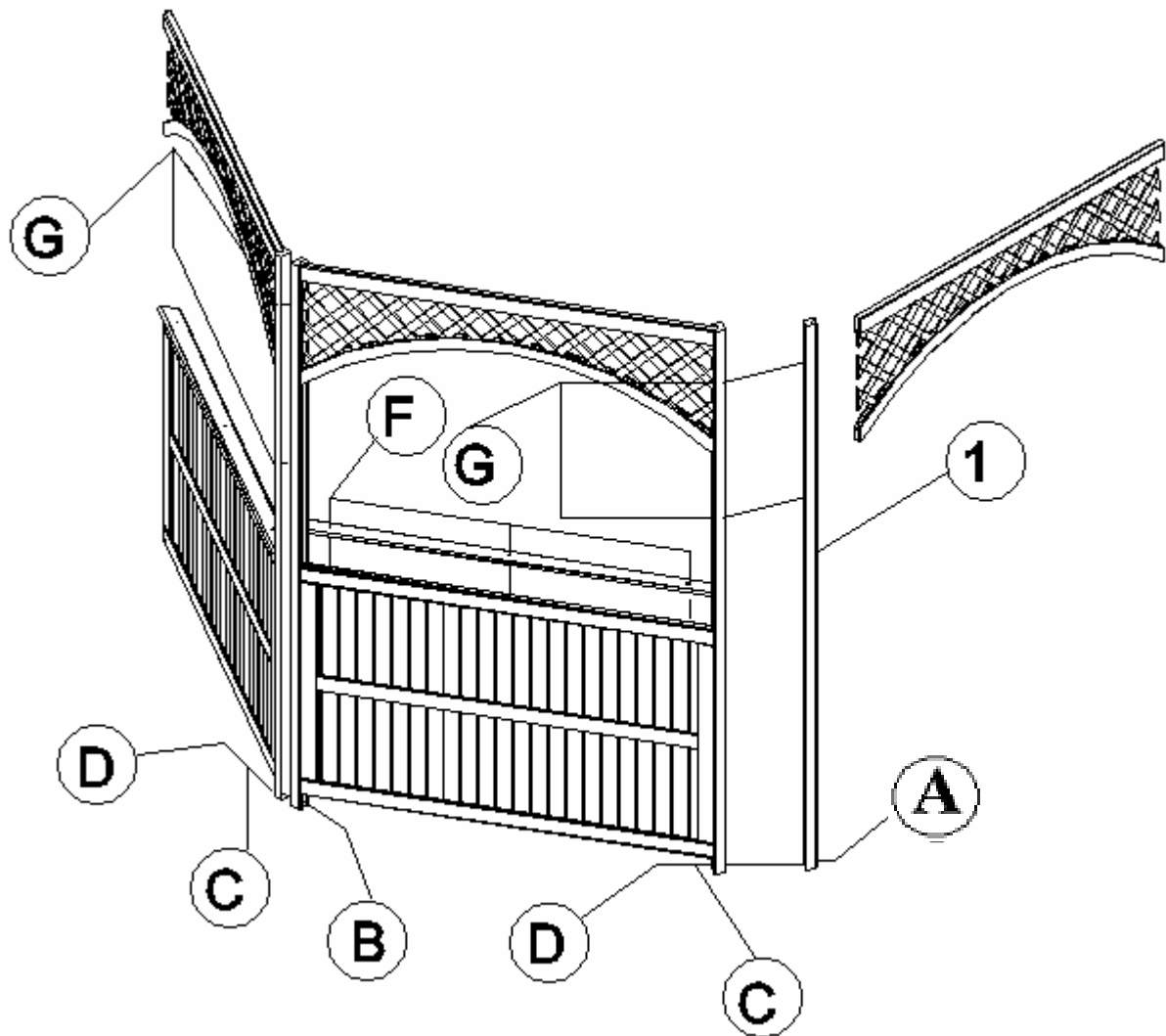

### Allgemeine Hinweise:

#### 1. Fundament

Wählen Sie für den Standort unseres Pavillons möglichst einen befestigten und trockenen Untergrund. Die Befestigung kann durch Steinplatten (Terrasse), aber auch durch eine verfestigte, kapillarbrechende Kiesschicht erfolgen, um aufsteigender Feuchtigkeit vorzubeugen. Sie benötigen hierzu eine Grundfläche von mindestens 3,1 x 3,1 Metern.

#### 2. Holzpflege

Der Pavillon ist bereits werksseitig mit einer Holzschutzlasur behandelt worden. Sie können ihn daher zunächst ohne weitere Behandlung benutzen. Sie sollten den Pavillon allerdings je nach Witterung 1 mal im Jahr mit einer handelsüblichen offenporigen Holzschutzlasur nachstreichen.

### Bei Fragen oder Anregungen:

#### For further questions:

Promex GmbH - Steinbrueckerstr. 2-4  
D-23556 Luebeck 0451 - 88186-0

From outside Germany +49 451 88186-0





Das Holz dieses Produktes stammt aus nachhaltig bewirtschafteten Wäldern, die von einer unabhängigen Organisation in Übereinstimmung mit den strengen ökologischen, sozialen und wirtschaftlichen Standards des Forest Stewardship Council zertifiziert wurden.  
**FSC Trademark® 1996 Forest Stewardship Council A.C.**

## Montage der Dachkonstruktion

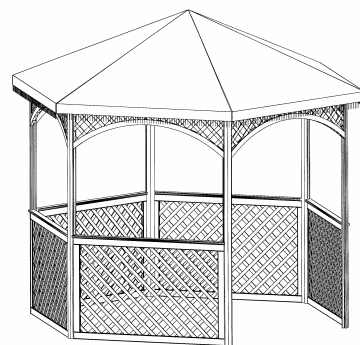
Dachkonstruktion mit grüner PE-Plane für Pavillon "Vienna" und "Palma"  
 roof-construction with green PE-weaving for pavilion "Vienna" and "Palma"  
 Art.-Nr. / Item no. 377/63P

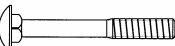

Ax6 st.   M5x65

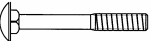
Bx18st   M5x45

Cx24st.   M5

Dx6st.   M5

Ex18st.   M5

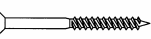
Fx6st.    $\varnothing 4 \times 40$

Gx6st.  

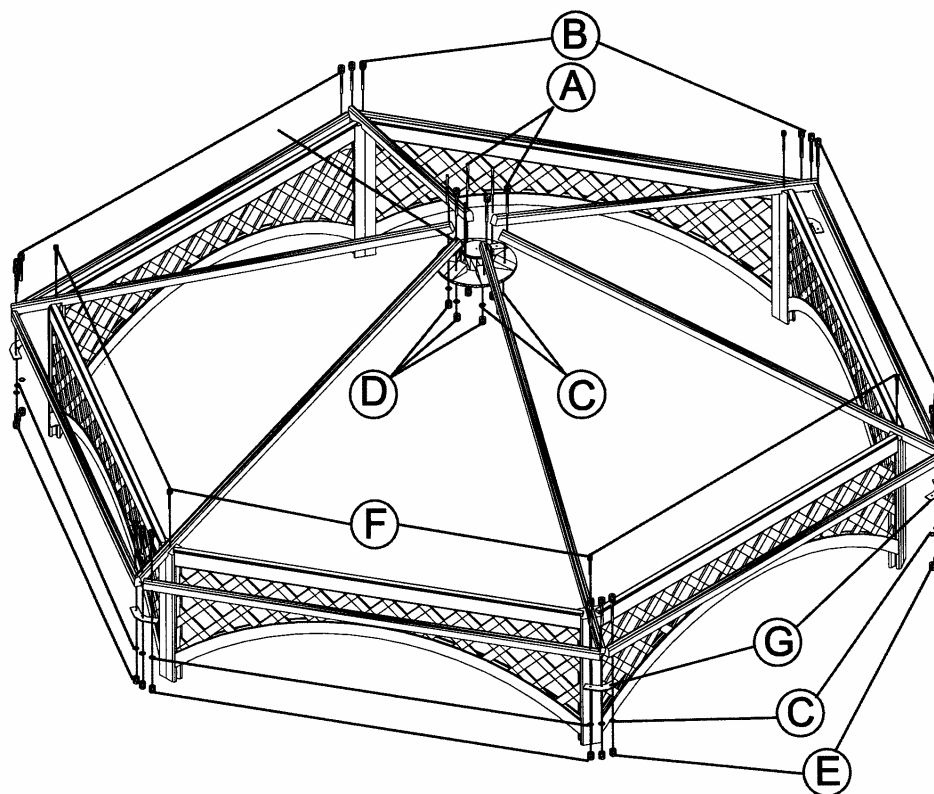
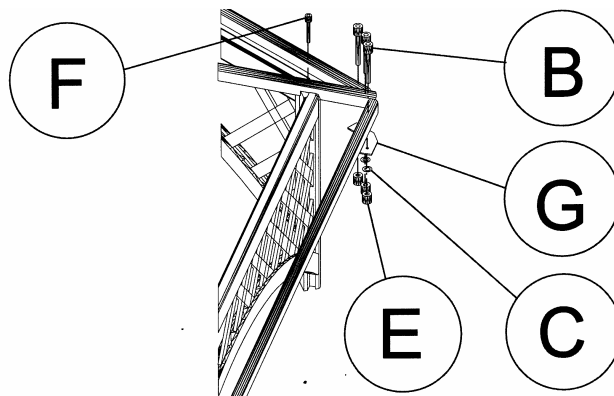

Bei Fragen oder Anregungen:

For further questions:

Promex GmbH - Steinbrueckerstr. 2-4

D-23556 Luebeck 0451 - 88186-0

From outside Germany +49 451 88186-0



Das Holz dieses Produktes stammt aus nachhaltig bewirtschafteten Wäldern, die von einer unabhängigen Organisation in Übereinstimmung mit den strengen ökologischen, sozialen und wirtschaftlichen Standards des Forest Stewardship Council zertifiziert wurden.

FSC Trademark® 1996 Forest Stewardship Council A.C.